



RED MINI 10

НАСОС ДРЕНАЖНЫЙ
РУКОВОДСТВО ПО ЭКСПЛУАТАЦИИ

СОДЕРЖАНИЕ

ИСПОЛЬЗУЕМЫЕ ОБОЗНАЧЕНИЯ	3
ПРАВИЛА БЕЗОПАСНОСТИ	4
НАЗНАЧЕНИЕ	4
УСТРОЙСТВО ПРИБОРА	5
УСТАНОВКА	6
ТЕХНИЧЕСКИЕ ХАРАКТЕРИСТИКИ	10
ПОИСК И УСТРАНЕНИЕ НЕИСПРАВНОСТЕЙ	12
УХОД И ОБСЛУЖИВАНИЕ	13
ТРАНСПОРТИРОВКА И ХРАНЕНИЕ	13
КОМПЛЕКТАЦИЯ	13
СРОК ЭКСПЛУАТАЦИИ	14
ГАРАНТИЯ	14
ПРАВИЛА УТИЛИЗАЦИИ	14
ДАТА ИЗГОТОВЛЕНИЯ	14
СЕРТИФИКАЦИЯ ПРОДУКЦИИ	15
ГАРАНТИЙНЫЕ ОБЯЗАТЕЛЬСТВА	17

Уважаемый покупатель! Поздравляем вас с покупкой и благодарим за удачный выбор дренажного насоса ROYAL Clima.

Перед началом эксплуатации прибора просим вас внимательно ознакомиться с настоящим руководством по эксплуатации.

ИСПОЛЬЗУЕМЫЕ ОБОЗНАЧЕНИЯ



ОСТОРОЖНО

Требования, несоблюдение которых может привести к серьезной травме или летальному исходу.



ВНИМАНИЕ!

Требования, несоблюдение которых может привести к тяжелой травме или серьезному повреждению оборудования.

Примечание:

1. Производитель оставляет за собой право без предварительного уведомления покупателя вносить изменения в конструкцию, комплектацию или технологию изготовления изделия с целью улучшения его свойств.
2. В тексте и цифровых обозначениях инструкции могут быть допущены опечатки.
3. Если после прочтения инструкции у вас останутся вопросы по эксплуатации прибора, обратитесь к продавцу или в специализированный сервисный центр для получения разъяснений.
4. На изделии присутствует этикетка, на которой указаны технические характеристики и другая полезная информация о приборе.

ПРАВИЛА БЕЗОПАСНОСТИ



ВНИМАНИЕ!

1. Перед тем, как начать использовать устройство, убедитесь, что устройство отключено от электросети.
2. Насос предназначен для использования только с водой.
3. Риск удара током. Насос не предназначен для использования в бассейнах или других водоемах.
4. При повреждении провода, его необходимо заменить специальным проводом, который есть в наличии у производителя, либо у официальной сервисной службы.
5. Не запускайте насос в тестовом режиме.
6. Обязательно убедитесь, что в поплавке магнит находится сверху.
7. Проверьте, резервуар должен находиться в горизонтальном положении.
8. Насос идеально подходит для рабочих и жилых помещений.
9. Не рекомендуется использовать насос в сильно пыльных или загрязненных помещениях.
10. Предназначен для использования только внутри помещений.
11. Насос не пригоден для использования под водой.

НАЗНАЧЕНИЕ

Дренажный насос раздельного типа представляет собой устройство для отвода конденсата от кондиционеров малой и средней производительности. Контроль уровня воды осуществляется поплавковым датчиком, помещенным в компактный пластиковый контейнер.

Дренажные насосы необходимы в случаях, когда невозможно обеспечить гарантированный естественный сток конденсата под наклоном или в случаях, когда место вывода конденсата расположено выше уровня внутреннего блока.

Преимущества

- Работает тихо и без вибрации.
- Энергосбережение и защита окружающей среды.
- Подходит для любых охлаждающих воздушных систем.
- Водонепроницаемый поплавок, сделанный из прорезиненного материала.
- Две независимые линии управления, повышающие безопасность.

УСТРОЙСТВО ПРИБОРА

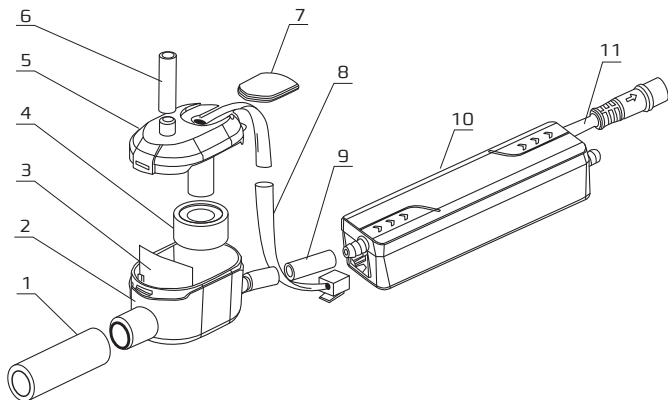

1. виниловая трубка
2. поплавковая камера
3. фильтрующая сетка
4. поплавков
5. крышка резервуара
6. воздушная трубка

7. вкладка
8. провод для подачи сигнала
9. соединительная трубка
10. насос
11. провода питания и сигнализации
12. выводящий патрубок

Насос дренажный

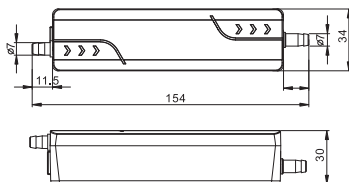

Поплавок

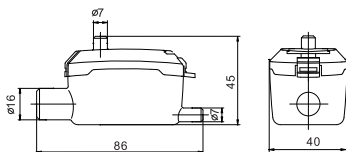

УСТАНОВКА

1. Убедитесь, что магнит поплавка находится в резервуаре и направлен вверх, фильтр на месте и резервуар крепко закрыт крышкой.

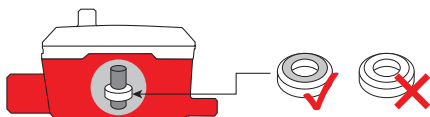

2. Закрепите резервуар в горизонтальном положении, используя ленты-липучки, для встроенного резервуара – используйте шланг и хомуты, чтобы крепко прикрепить его к дренажной трубе.

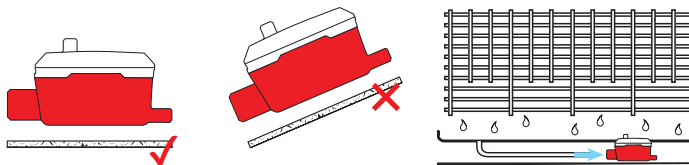

3. Установите трубку на входной патрубке, как показано на картинке:

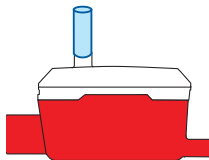

4. Установите привод насоса как можно выше потолка.

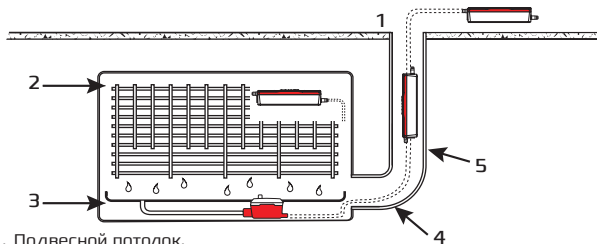

1. Подвесной потолок.
2. Кондиционер.
3. Дренажный поддон для слива конденсата.
4. Виниловая дренажная трубка.
5. Теплоизоляция.

5. Установите antivибрационную прокладку.

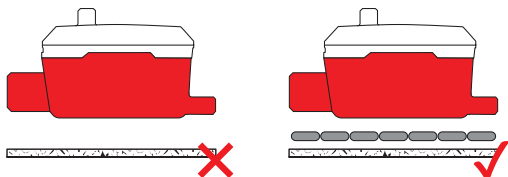

6. Проверьте правильность направления потока воды.

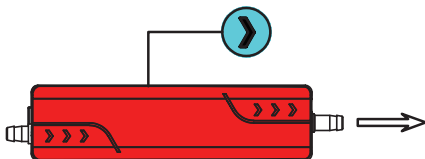

7. Подсоедините 9 мм трубку к резервуару и помпе. Закрепите с помощью специальных хомутов. Убедитесь, что длина соединения менее 2 м.

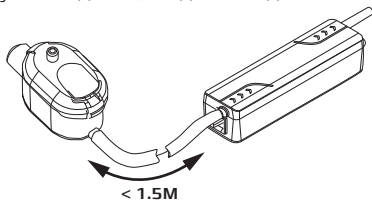

8. Присоедините 9 мм виниловую трубку к входному патрубку помпы, зафиксируйте с помощью хомута.

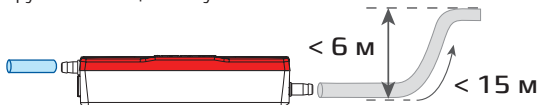

9. Автоматический аварийный выключатель.

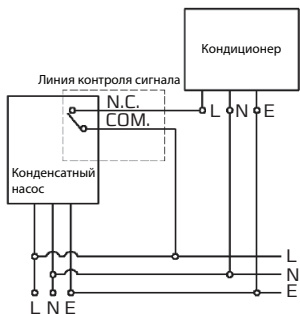

Электропитание:

L: коричневый.

N: синий.

E: заземление.

Сигнал аварии (без питания):

N.C.: Нормально замкнутый

контакт – черный.

COM.: черный.

При подключении по указанной схеме, максимально допустимый ток подключенного с помощью линии контроля сигнала устройства (кондиционера) не должен превышать 2 А, максимальное напряжение 230 В.

10. Протестируйте работу насоса – налейте воды в лоток испарителя.
 Проверьте, есть ли протечки.

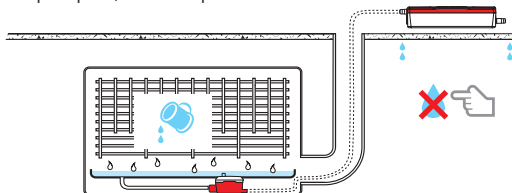

Совет для предотвращения эффекта сифона

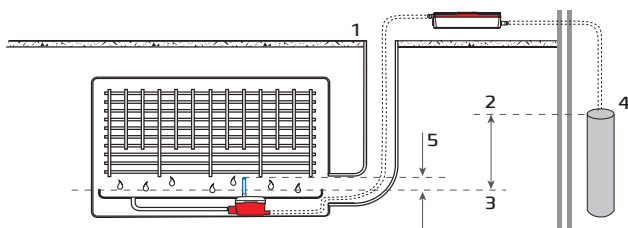

1. Подвесной потолок.
2. Конец дренажной трубки.
3. Уровень воды в дренажном поддоне кондиционера.
4. Свободный проход воздуха.
5. Верх трубки с воздухоотводчика.



ВНИМАНИЕ!

Опасность сифонирования: выход отводной трубы должен располагаться выше уровня дренажного поддона с конденсатом.

ТЕХНИЧЕСКИЕ ХАРАКТЕРИСТИКИ

Параметр / Модель	RED MINI 10
Электропитание, В/Гц/Ф	100-230/50-60/1
Потребляемая мощность, Вт	3
Потребляемый ток, мА	10
Максимальная мощность сплит-системы, кВт / BTU/h	8 / 30 000
Уровень шума, дБ(А)	19
Производительность (макс.), л/ч	10
Объем резервуара, мл	35
Высота подъема конденсата (макс.), м	7
Высота всасывания (макс.), м	2
Рабочая температура воды, °С	0-50
Класс электрозащиты	I класс
Степень защиты	IP 54
Размеры насоса (Ш×В×Г), мм	154×30×34
Размеры поплавковой камеры (Ш×В×Г), мм	86×45×40
Размеры упаковки (Ш×В×Г), мм	160×82×98
Вес нетто, кг	0,23
Вес брутто, кг	0,64

График производительности

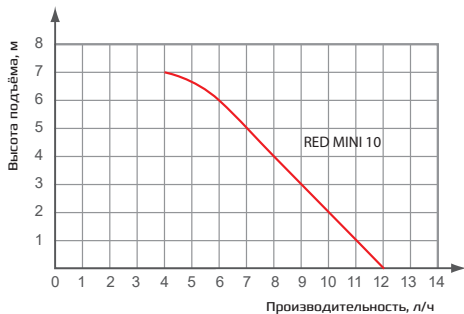

МОДЕЛЬ	Производительность				
	0 м	2 м	4 м	6 м	7 м
RED MINI 10	12	10	8	6	4

ПОИСК И УСТРАНЕНИЕ НЕИСПРАВНОСТЕЙ

Проблема	Возможные причины	Способ устранения
Насос работает постоянно	Поплавок перевернут	Переверните поплавок
Насос при включении и выключении издает громкий звук	Датчик крышки резервуара не подключен	Проверьте кабель, ведущий к сенсору
	Внутри резервуара есть осадок, который не дает поплавку ровно лежать на дне	Это может произойти, если насос не чистился какое-то время. Почистите, используя антибактериальное средство.
Насос работает, но не откачивает воду	Воздух проникает в насос	Во время установки и использования, предотвратите проникновение воздуха в трубку соединяющую резервуар и насос
	В трубе, ведущей к насосу, есть утечки воды	Убедитесь, что в резервуаре и трубке нет осадка или мусора
Насос не работает	Электричество не поступает к насосу	Проверьте источник питания
	Подключен неправильный провод	Проверьте электрокабель
	Напряжение выше или ниже нормы	Проверьте напряжение

УХОД И ОБСЛУЖИВАНИЕ



ВНИМАНИЕ!

Насос, как и всё механическое оборудование, требует обслуживания.

Каждые 6 месяцев необходимо снимать резервуар, чтобы тщательно почистить фильтр, поплавков и резервуар.

Мы рекомендуем делать это весной и осенью, используя антибактериальное средство. Очень осторожно устанавливайте поплавков, магнит должен быть направлен вверх.

ТРАНСПОРТИРОВКА И ХРАНЕНИЕ

Транспортирование и хранение прибора должно соответствовать указаниям манипуляционных знаков на упаковке.

КОМПЛЕКТАЦИЯ

Насос - 1 шт.

Поплавковая камера- 1 шт.

Труба всасывающая Ø6х1500 мм- 1 шт.

Соединительный патрубок Ø16- 1 шт.

Трубка воздухоотводная Ø6х35 мм- 1 шт.

Крепеж- 1 комплект

Руководство по эксплуатации - 1 шт.

СРОК ЭКСПЛУАТАЦИИ

Срок эксплуатации прибора составляет 3 года при условии соблюдения соответствующих правил по установке и эксплуатации.

ГАРАНТИЯ

Гарантийный срок составляет 20 месяцев. Гарантийное обслуживание производится в соответствии с гарантийными обязательствами, перечисленными в гарантийном талоне.

ПРАВИЛА УТИЛИЗАЦИИ

По истечению срока службы прибор должен подвергаться утилизации в соответствии с нормами, правилами и способами, действующими в месте утилизации.

Не выбрасывайте прибор вместе с бытовыми отходами.

По истечении срока службы прибора, сдавайте его в пункт сбора для утилизации, если это предусмотрено нормами и правилами вашего региона. Это поможет избежать возможных последствий на окружающую среду и здоровье человека, а также будет способствовать повторному использованию компонентов изделия.

Информацию о том, где и как можно утилизировать прибор, можно получить от местных органов власти.



ДАТА ИЗГОТОВЛЕНИЯ

Дата изготовления указана на приборе.

СЕРТИФИКАЦИЯ ПРОДУКЦИИ

Товар сертифицирован на территории Таможенного союза.

ТР ТС 004/2011 «О безопасности низковольтного оборудования»

ТР ТС 020/2011 «Электромагнитная совместимость технических средств»

ТР ЕАЭС 037/2016 «Об ограничении применения опасных веществ в изделиях электротехники и радиоэлектроники»

Изготовитель:

«Zhejiang Wipcool Refrigeration Equipment Co., Ltd.», No. 2, Changye Road, Chengdong District, Wenling, Taizhou, Zhejiang, China, 317500.

«Чжэцзян Випкул Рефрижерейшн Эквайпмент Ко., Лтд.», No. 2, Чангыэ Роад, Ченгдонг Дистрикт, Венлинг, Тайчжоу, Чжэцзян, Китай, 317500.

Импортер в РФ:

ООО «Компания БИС»

Россия, 119180, г. Москва, ул. Б. Полянка, д. 2, стр. 2, пом./комн. I/8.

Тел.: 8 [495] 150-50-05

E-mail: climate@breez.ru

Произведено под контролем:

“Clima Tecnologie S.r.l.”, Via Nazario Sauro 4, 40121 Bologna, Italy.

«Клима Технолоджи С.Р.Л.», Виа Назарио Сауро 4, 40121 Болонья, Италия.

Сделано в Китае.

www.ROYAL.ru

ГАРАНТИЙНЫЕ ОБЯЗАТЕЛЬСТВА

Уважаемый Покупатель!

Уважаемый Покупатель!

Благодарим Вас за то, что вы отдали предпочтение оборудованию ROYAL Clima. Вы сделали правильный выбор в пользу качественной техники.

Просим Вас внимательно изучить условия гарантии, руководство по эксплуатации и обеспечить своевременное регламентное обслуживание в соответствии с руководством по эксплуатации.

Данный документ не ограничивает определенные законом права Покупателей, но дополняет и уточняет оговоренные законом положения.

1. Изложенные в данном гарантийном талоне условия и правила являются добровольными односторонними обязательствами Продавца перед Покупателем и регулируют порядок их взаимоотношений в связи с предоставляемой гарантией качества.
2. Срок действия настоящей гарантии 20 месяцев. Гарантийный срок исчисляется с момента монтажа, если таковой производился Продавцом, в ином случае с момента подписания товарно-транспортной накладной.
В связи с тем, что оборудование ROYAL Clima является технически сложным продуктом, требующим профессионального монтажа, производимого в соответствии с техническими требованиями, предъявляемыми к монтажу данного типа оборудования, Гарантийные обязательства распространяются только на виды поломок, вызванные доказанным заводским браком производителя. Все остальные виды поломок должны устраняться силами и за счет Продавца/Покупателя.
3. Обязательные условия осуществления гарантийного обслуживания:
 - 3.1. Гарантия действует только в случае, что гарантийный талон заполнен организацией-продавцом, организацией установившей изделие и Покупателем с обязательным указанием следующих данных:
 - Наименование модели, серийный номер изделия;
 - Дата продажи, наименование, адрес, подпись и печать (если имеется) организации-продавца;
 - ФИО покупателя или наименование организации-покупателя, адрес, подпись и печать (если имеется) организации-покупателя;
 - Дата монтажа, наименование, адрес, подпись и печать (если имеется) организации, установившей изделие;

- 3.3. Оборудование в целом и все составляющие его части используются строго по его целевому назначению с соблюдением Пользователем (Покупателем, Заказчиком) эксплуатационных режимов и параметров, установленных в технической документации на Оборудование в целом и составляющие его узлы, части и агрегаты [технические паспорта, инструкции по эксплуатации и прочее].
- 3.5. Не допускается несанкционированное Продавцом или уполномоченной им организацией, осуществляющей гарантийный ремонт, вмешательство Покупателя во внутреннее устройство узлов, механизмов и агрегатов Оборудования, требующих особо точной настройки, а также перенос [демонтаж и последующий монтаж] Оборудования на другое место.
- 3.6. Не допускается несанкционированное Поставщиком или производителем изменения изделия, в том числе с целью усовершенствования и расширения области его применения;
4. В случае поломки Оборудования в течение гарантийного периода необходимо обращаться к Продавцу, который указан на первой странице данного гарантийного талона.
5. Гарантия не распространяется:
- на составляющие части Оборудования, подверженные естественному износу в процессе нормальной эксплуатации Оборудования;
 - на расходные материалы и составляющие части Оборудования, выход из строя и/или плановая замена которых в гарантийный период обусловлены самой необходимостью их применения.

К ним, в частности (но не исключительно), относятся
(в зависимости от типа оборудования):

- фильтры различные (воздушные, водяные, фреоновые и т.п.);
- паровые цилиндры (разборные и сборные);
- ремни и прочие приводы;
- масла и смазочные материалы различные;
- адсорбенты, стабилизаторы, порошки и прочие наполнители;
- лампы и лампочки различные;
- предохранители и реле различные;
- детали отделки и корпуса.

6. Ответственность Продавца за недостатки в Оборудовании и гарантийные обязательства Продавца прекращаются в случае поломки (отказа в работе, выхода из строя) Оборудования, произошедших вследствие:

- 6.1. Повреждения (полного или частичного разрушения, приведения в негодность, коррозии, иного физического, химического или естественного воздействия) Оборудования Покупателем, его сотрудниками и/или любыми третьими лицами (в том числе перевозчиками), допущенными Покупателем к Оборудованию.
 - 6.2. Повреждения Оборудования в результате воздействия обстоятельств непреодолимой силы, к которым в том числе, относятся: затопление, наводнение, возгорание, пожар, поражение молнией, прочие высокотемпературные воздействия естественного происхождения иные экстремальные природные явления и стихийные бедствия, столкновение, авария, катастрофа и другие аномалии техногенного характера, боевые или военные действия и прочие обстоятельства чрезвычайного характера.
 - 6.3. Монтажа, демонтажа, ремонта или обслуживания Оборудования необученным персоналом.
 - 6.4. Несоблюдения Покупателем или другими лицами, имевшими доступ к Оборудованию, требований по его эксплуатации и обслуживанию, установленных Продавцом и/или производителем.
 - 6.5. Временного прекращения (отключения) на Месте установки Оборудования электропитания, теплоснабжения и иного ресурсообеспечения, без подачи которого Оборудование не может нормально функционировать.
 - 6.6. Механического, термического, химического и любого другого экстремального внешнего воздействия на Оборудование или на составляющие его части.
7. Условия и порядок гарантийного обслуживания Оборудования, установленного силами Поставщика или уполномоченной им организации:
- 7.1. В случае поломки (отказа в работе, выхода из строя) Оборудования в гарантийный период Пользователь должен уведомить Продавца в письменной форме в течение 5 (пяти) рабочих дней с момента обнаружения неисправности. При этом необходимо указать дату покупки, модель и серийный номер Оборудования.

7.2. Продавец вправе отказать Покупателю в проведении гарантийного ремонта, если им будет установлено любое из обстоятельств, исключающих гарантийное обслуживание, указанных в пункте 3. **В этом случае заявка Пользователя на проведение гарантийного ремонта не подлежит исполнению и аннулируется, а Покупатель обязан возместить Продавцу расходы по выполнению работы.**

При наличии у Поставщика организационно-технических возможностей и средств, он может по дополнительному письменному соглашению с Пользователем произвести платный ремонт Оборудования с его последующей приёмкой на платное сервисное техническое обслуживание.

8. Покупатель-потребитель предупрежден о том, что в соответствии с п.11 «Перечня непродовольственных товаров надлежащего качества, не подлежащих возврату или обмену на аналогичный товар другого размера, формы, габарита, фасона, расцветки или комплектации» Пост. Правительства РФ от 19.01.1998 №55 он не вправе требовать обмена купленного изделия в порядке ст.25 Закона «О защите прав потребителей» и ст. 502 ГК РФ.

С МОМЕНТА ПОДПИСАНИЯ ПОКУПАТЕЛЕМ ГАРАНТИЙНОГО ТАЛОНА СЧИТАЕТСЯ, ЧТО:

- Вся необходимая информация об изделии и его потребительских свойствах в соответствии со ст. 10 Закона «О защите прав потребителей» предоставлена Покупателю в полном объеме;
- Покупатель получил Инструкцию по эксплуатации купленного изделия на русском языке и _____;
- Покупатель ознакомлен и согласен с условиями гарантийного обслуживания/особенностями эксплуатации купленного изделия;
- Покупатель претензий к внешнему виду/комплектности / _____ купленного изделия не имеет.

Если изделие проверялось
в присутствии Покупателя – «работе»

ПОКУПАТЕЛЬ:

ПОДПИСЬ:

ДАТА:



Заполняется продавцом

ГАРАНТИЙНЫЙ ТАЛОН
сохраняется у покупателя

Модель _____ ✂

Серийный номер _____

Дата продажи _____

Название продавца _____

Адрес продавца _____

Телефон продавца _____

Подпись продавца _____

Печать продавца



Изымается мастером
при обслуживании

ГАРАНТИЙНЫЙ ТАЛОН
сохраняется у покупателя

Модель _____

Серийный номер _____

Дата приема в ремонт _____

№ заказа-наряда _____

Проявление дефекта _____

Ф.И.О. клиента _____

Адрес клиента _____

Телефон клиента _____

Дата ремонта _____

Подпись мастера _____



Заполняется продавцом

ГАРАНТИЙНЫЙ ТАЛОН
сохраняется у покупателя

Модель _____

Серийный номер _____

Дата продажи _____

Название продавца _____

Адрес продавца _____

Телефон продавца _____

Подпись продавца _____

Печать продавца



Изымается мастером
при обслуживании

ГАРАНТИЙНЫЙ ТАЛОН
сохраняется у покупателя

Модель _____

Серийный номер _____

Дата приема в ремонт _____

№ заказа-наряда _____

Проявление дефекта _____

Ф.И.О. клиента _____ ✂

Адрес клиента _____

Телефон клиента _____

Дата ремонта _____

Подпись мастера _____

