

Произведено по заказу
ОАО «КЗХ «Бирюса»
Россия, 6600123, г. Красноярск,
пр. им. газеты «Красноярский рабочий», 29

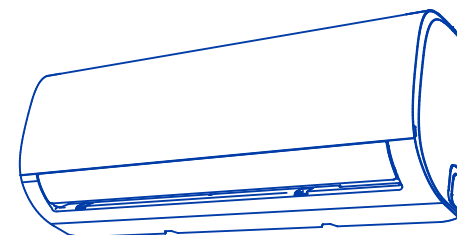

КОНДИЦИОНЕР ВОЗДУХА СПЛИТ-СИСТЕМА НАСТЕННОГО ТИПА

www.biryusa.ru
service@biryusa.ru

РУКОВОДСТВО ПО ЭКСПЛУАТАЦИИ

B-07SPR/B-07SPQ
B-09SPR/B-09SPQ
B-12SPR/B-12SPQ
B-18SPR/B-18SPQ
B-24SPR/B-24SPQ

B-09SIR/B-09SIQ
B-12SIR/B-12SIQ
B-18SIR/B-18SIQ
B-24SIR/B-24SIQ

B-30APR/B-30APQ
B-36APR/B-36APQ

B-07CPR/B-07CPQ
B-09CPR/B-09CPQ
B-12CPR/B-12CPQ

Изготовлено:
ДжиДи Мидеа Эйр-Кондишнинг Эквипмент Ко.,Лтд.,
Мидеа Индастриал Сити, Бейцзяо, 528311 Шунде, Фошан, Гуандун, Китайская народная республика

GD Midea Air-Conditioning Equipment Co.,Ltd.,
Midea Industrial City, Beijiao, 528311 Shunde, Foshan, Guangdong, People's Republic of China



**Уважаемый покупатель,
благодарим Вас за выбор продукции «Бирюса»!**

Если у Вас возникнут вопросы, связанные с качеством или сервисным обслуживанием продукции «Бирюса», Вы можете обратиться в отдел сервисного обслуживания по телефону **8 800 250 0014** (бесплатный звонок из любого региона РФ), режим работы - пн-пт 04:00-13:00 (MSK).

Дополнительную информацию Вы можете найти на нашем сайте
www.biryusa.ru

**Перед началом эксплуатации настоятельно рекомендуем
ознакомиться с настоящим руководством!**

СОДЕРЖАНИЕ

ОБЩИЕ СВЕДЕНИЯ	2
КОМПЛЕКТАЦИЯ	2
ТРЕБОВАНИЯ БЕЗОПАСНОСТИ	3
УПРАВЛЕНИЕ КОНДИЦИОНЕРОМ	4
Индикационный дисплей внутреннего блока	4
Пульт дистанционного управления кондиционером	4
Индикационный дисплей пульта дистанционного управления	7
Дополнительные сведения о функциях кондиционера	7
Ручное управление кондиционером	8
УСЛОВИЯ ЭКСПЛУАТАЦИИ	8
ОБСЛУЖИВАНИЕ И УХОД	9
ВОЗМОЖНЫЕ НЕИСПРАВНОСТИ И МЕТОДЫ ИХ УСТРАНЕНИЯ	11
ТРАНСПОРТИРОВКА И ХРАНЕНИЕ	13
ТЕХНИЧЕСКИЕ ХАРАКТЕРИСТИКИ	14
СЕРВИСНЫЕ ЦЕНТРЫ	18
ГАРАНТИЙНАЯ КАРТА	20

ОБЩИЕ СВЕДЕНИЯ

- Кондиционер бытовой типа сплит-система «Бюрос» (далее по тексту - кондиционер) предназначен для создания оптимальной температуры воздуха при обеспечении санитарно-гигиенических норм в жилых, общественных и административно-бытовых помещениях. Кондиционер осуществляет охлаждение, осушение, нагрев и очистку воздуха от пыли.
- Установленный срок службы кондиционера — 7 лет.
- Оборудование соответствует требованиям технических регламентов ТР ТС 004/2011, ТР ТС 020/2011, ТР ЕАЭС 037/2016.
- Расшифровка обозначений моделей кондиционеров:
«А», «С», «S» - серия;
«P» - модели с компрессором не инверторного типа;
«I» - модели с компрессором инверторного типа;
«R» - внутренний блок;
«Q» - внешний блок.

КОМПЛЕКТАЦИЯ

- 1 - Лицевая панель.
- 2 - Монтажная пластина внутреннего блока.
- 3 - Кабель питания внутреннего блока (может не входить в комплект поставки).
- 4 - Воздушный фильтр.
- 5 - Дополнительный антибактериальный фильтр (может не входить в комплект поставки).
- 6 - Пульт дистанционного управления с элементами питания (2 батарейки типа AAA).
- 7 - Дренажный шланг (не входит в комплект поставки).
- 8 - Трубопровод хладагента (не входит в комплект поставки), межблочный кабель (может не входить в комплект поставки).
- 9 - Кабель питания внешнего блока (может не входить в комплект поставки).



Рисунок 1 - Общий вид и комплектация кондиционера

Во внутреннем блоке установлен «Cold-catalyst filter» («Фильтр холодного катализатора»)

В данном фильтре используется пластина с нанесенным на нее диоксидом титана (катализатором). При попадании естественного света на пластину все загрязнители расщепляются на простейшие вещества под действием диоксида титана, нанесенного на ее поверхность.

Таким образом фильтр очищает воздух от большинства вредных примесей, в том числе от вирусов и газовых загрязнений, а пластина с катализатором не требует дополнительного нагрева от электросети.

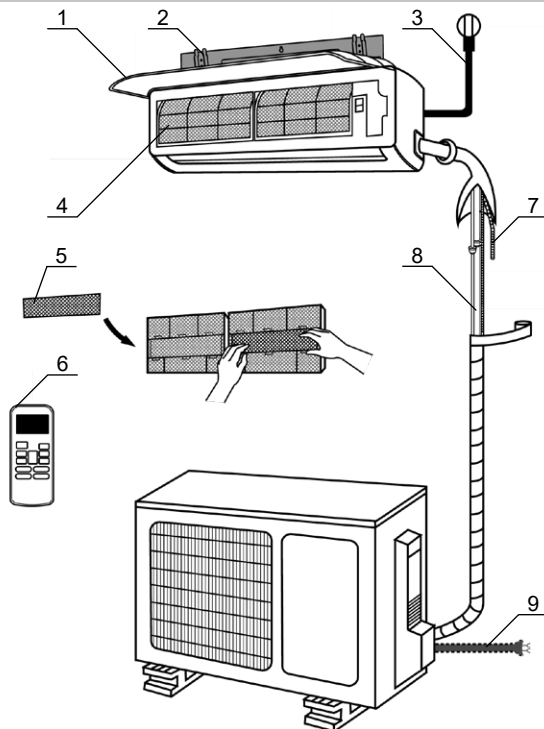
Примечание Внешний вид Вашего кондиционера может отличаться от схематичных изображений, приведенных на рисунке 1.

ТРЕБОВАНИЯ БЕЗОПАСНОСТИ



Данное устройство может использоваться детьми не младше 8 лет и лицами с ограниченными физическими, сенсорными или умственными способностями либо не обладающими необходимыми для этого опытом и знаниями, если за ними осуществляется надзор либо они получают надлежащие указания по безопасному использованию устройства и понимают сопутствующие факторы риска. Не разрешайте детям играть с устройством. Не разрешается допускать детей к очистке и обслуживанию устройства без присмотра.

Меры безопасности

- Для монтажа кондиционера обратитесь к представителям официального дистрибьютора или специалистам. Неправильная установка может повлечь утечку воды, поражение электрическим током или возгорание.
- Любые работы по ремонту, техническому обслуживанию и изменению места установки кондиционера должны выполняться уполномоченным специалистом сервисной службы. Неправильно выполненный ремонт может привести к серьезной травме или повреждению устройства.

Меры безопасности при эксплуатации

- В случае той или иной аномальной ситуации (например, при появлении запаха гари) немедленно выключите устройство и извлеките вилку из сетевой розетки. Обратитесь в сервисный центр, чтобы выяснить, как избежать поражения электрическим током, возгорания или травмы.
- Не вставляйте пальцы рук, палки или какие-либо предметы в отверстия для выпуска и забора воздуха. При быстром вращении лопастей вентилятора можно получить травму.
- Никогда не распыляйте вблизи кондиционера огнеопасные аэрозоли, такие как средства для укладки волос и лакокрасочные материалы. Это может стать причиной возгорания и ожога.
- Не используйте кондиционер вблизи источников горючих газов. Скопление газа вокруг устройства может вызвать взрыв.
- Не устанавливайте кондиционер во влажных помещениях, например в ванных или прачечных. Это может вызвать отказ устройства и поражение электрическим током.
- Длительное воздействие потока холодного воздуха на тело может причинить вред здоровью.

Правила электробезопасности

- Используйте рекомендованный тип кабеля питания. Замена поврежденного кабеля электропитания должна выполняться производителем оборудования, его уполномоченным представителем или подобными квалифицированными специалистами.
- Не допускайте загрязнения штепсельной вилки. Удаляйте скопившуюся на вилке и вокруг нее пыль или грязь. Загрязнение вилки может привести к воспламенению или поражению электрическим током.
- Для отсоединения кабеля питания от сетевой розетки не тяните за него. Плотно возьмитесь за вилку и извлеките ее из розетки. Натяжение кабеля может вызвать его повреждение и, как следствие, возгорание или поражение электрическим током.
- Не используйте удлинитель, не наращивайте кабель питания и не подключайте другие устройства к той же розетке. Плохие электрические соединения, нарушение изоляции и недостаточное напряжение могут стать причиной возгорания.
- Кондиционер должен быть заземлен. Не соединяйте провод заземления с газовыми и водопроводными трубами, молниеотводами и заземлением телефонных линий.



- Если в одном помещении с кондиционером работают конфорки или другие нагревательные устройства, тщательно проветривайте помещение во избежание дефицита кислорода.
- Если вы долго не будете пользоваться кондиционером, выключите его и отсоедините штепсельную вилку от сетевой розетки.
- Сделайте то же самое во время грозы.
- Убедитесь в том, что конденсат вытекает из кондиционера беспрепятственно.
- Не прикасайтесь к кондиционеру мокрыми руками. Это может вызвать поражение электрическим током.
- Не используйте кондиционер не по назначению.
- Не позволяйте никому вставать на наружный блок и не помещайте на него какие-либо предметы.
- Не допускайте длительной работы кондиционера при открытых окнах или дверях и при влажности воздуха более 80%.
- Монтаж и эксплуатация кондиционеров, заправленных воспламеняющимся хладагентом R-32 (B-24SIR/B-24SIQ), допускается только в регулярно проветриваемых помещениях площадью не менее 4 м².
- В помещении, в котором установлен кондиционер, заправленный воспламеняющимся хладагентом R-32 (B-24SIR/B-24SIQ) не допускается использование открытого пламени и других потенциальных источников воспламенения.

УПРАВЛЕНИЕ КОНДИЦИОНЕРОМ

ИНДИКАЦИОННЫЙ ДИСПЛЕЙ ВНУТРЕННЕГО БЛОКА

Серия А
Серия S



Индикация «**FP**» отображается в течение трех секунд после того, как:

- задана установка **ТАЙМЕР ВКЛ** (включение по таймеру);
- включена функция **ТУРБО**;
- включена функция **ИОНИЗАЦИЯ**. Функция доступна не для всех моделей.

Индикация «**PF**» отображается в течение трех секунд после того, как:

- задана установка **ТАЙМЕР ВЫКЛ** (выключение по таймеру);
- выключена функция **ТУРБО**;
- выключена функция **ИОНИЗАЦИЯ**. Функция доступна не для всех моделей.

Индикация «**EF**» отображается при работе в режиме «Теплый старт».

Индикация «**DF**» отображается при работе в режиме оттаивания.

Индикация «**SE**» отображается при работе в режиме самоочистки.

В режиме **ВЕНТИЛЯЦИЯ (FAN)** на дисплее отображается температура в помещении. В остальных режимах на дисплее внутреннего блока отображается заданная температура.

Серия С

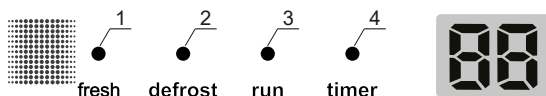

- 1 - Индикатор включения функции «Ионизация». Функция доступна не для всех моделей.
- 2 - Индикатор режима оттаивания.
- 3 - Индикатор включения кондиционера. В процессе работы горит постоянно.
- 4 - Индикатор работы в режиме включения/выключения по таймеру.

ПУЛЬТ ДИСТАНЦИОННОГО УПРАВЛЕНИЯ КОНДИЦИОНЕРОМ

- Для управления кондиционером применяется инфракрасный пульт дистанционного управления (ПДУ) (см. рис. 3).
- В комплект поставки входят элементы питания - 2 батарейки типа AAA (R03/LR03).
- При управлении кондиционером следует направлять ПДУ в сторону внутреннего блока. При этом расстояние между пультом и внутренним блоком должно быть не более 8 м. Между пультом и блоком не должно быть предметов, мешающих прохождению сигнала.
- Пульт управления должен находиться на расстоянии не менее 1 метра от телевизионной и радиоаппаратуры.
- Внутренний блок кондиционера подтверждает получение команд с ПДУ звуковым сигналом.
- Не роняйте и не ударяйте пульт. Не допускайте попадания жидкостей внутрь пульта. Не оставляйте пульт в местах, где он может подвергнуться воздействию высокой температуры или прямых солнечных лучей.

ВНИМАНИЕ! В случае, если модель Вашего кондиционера не поддерживает какую-либо функцию, то при нажатии на соответствующую ей кнопку внутренний блок не будет реагировать на нажатие.

Замена батареек в пульте управления

- В пульте управления кондиционера применяются две батарейки 1,5 В типа AAA (R03/LR03).
- Для замены батареек, необходимо сдвинуть крышку пульта управления (см. рис. 2), извлечь батарейки и вставить новые, после чего установить крышку на место.
- Не допускается использовать одновременно выработавшую ресурс батарейку и новую, а также батарейки разных типов. Срок службы батареек не более 1 года.
- Если предполагается, что пульт не будет использоваться длительное время, необходимо извлечь батарейки.

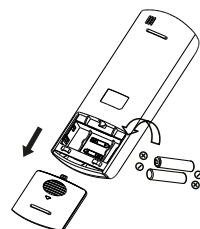

ВНИМАНИЕ!

После извлечения батареек все параметры ПДУ сбрасываются на установленные по умолчанию. После замены батареек необходимо настроить ПДУ заново.

Рисунок 2 - порядок замены батареек ПДУ

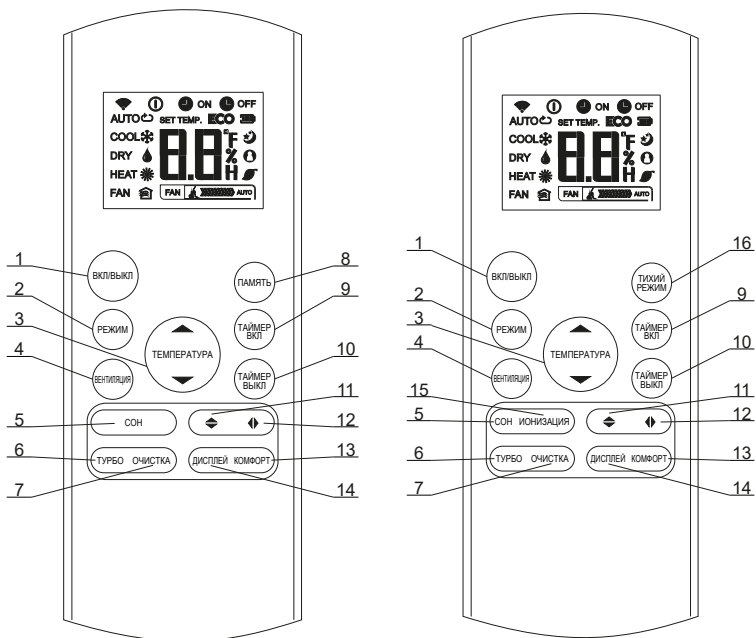

Пульт дистанционного управления для моделей с компрессором не инверторного типа

Пульт дистанционного управления для моделей с компрессором инверторного типа

Рисунок 3 - пульт дистанционного управления

1 - Кнопка ВКЛ/ВЫКЛ

Кнопка **ВКЛ/ВЫКЛ** предназначена для включения и выключения кондиционера.

2 - Кнопка РЕЖИМ

Нажатием кнопки **РЕЖИМ** переключаются режимы работы кондиционера в следующей последовательности:



- AUTO - COOL - DRY - HEAT - FAN - AUTO -

(Автоматический – Охлаждение – Осушение – Обогрев – Вентиляция – Автоматический)

- В автоматическом режиме (**AUTO**) кондиционер выбирает режим охлаждения, осушения, обогрева или вентиляции в зависимости от соотношения заданной температуры и текущей температуры воздуха в помещении. В автоматическом режиме вентилятор внутреннего блока также вращается в автоматическом режиме.
- В режиме вентиляции (**FAN**) работает только вентилятор внутреннего блока, регулирование температуры невозможно.
- В режиме осушения (**DRY**) регулирование скорости вращения вентилятора недоступно.

3 - Кнопки



Нажатием кнопок «» и «» установленная температура уменьшается или увеличивается на 1°C. Температура может быть установлена в диапазоне от 17°C до 30°C.





4 - Кнопка ВЕНТИЛЯЦИЯ

Нажатием кнопки **ВЕНТИЛЯЦИЯ** переключаются режимы скорости вращения вентилятора внутреннего блока в следующей последовательности:

- AUTO - LOW - MED - HIGH - AUTO -

(Авто – Низкая – Средняя – Высокая – Авто)

- В режимах работы кондиционера **DRY** и **AUTO** изменение скорости вращения вентилятора невозможно.

- 5 - Кнопка СОН** Нажатием кнопки **СОН** включается и отключается режим работы кондиционера, при котором обеспечивается комфортная температура воздуха в часы сна и отдыха. В этом режиме заданная температура увеличивается (в режиме охлаждения) или уменьшается (в режиме обогрева) на 1°C в час в течение первых двух часов и поддерживается постоянной в течение следующих 5 часов. После этого кондиционер отключается. Эта функция доступна только в автоматическом режиме, режиме охлаждения и обогрева. Режим сна может быть отменен нажатием кнопок **РЕЖИМ**, **ВЕНТИЛЯЦИЯ** или **ВКЛ/ВЫКЛ**.
- 6 - Кнопка ТУРБО** Нажатием кнопки **ТУРБО** включается и отключается функция Турбо. Функция Турбо позволяет достичь заданной температуры воздуха за наименьший промежуток времени за счет сверхвысокой скорости вращения вентилятора.
- 7 - Кнопка ОЧИСТКА** Нажатием кнопки **ОЧИСТКА** включается режим самоочистки внутреннего блока.
- 8 - Кнопка ПАМЯТЬ** Функция **«Память»** предназначена для сохранения текущих установок в памяти ПДУ и восстановления предыдущих установок.
- При первом включении в сеть после нажатия кнопки **«Память»** кондиционер начнет работу в автоматическом режиме (**AUTO**) с установленной температурой 26°C, с режимом работы вентилятора **«Авто» (AUTO)**.
 - При нажатии и удерживании кнопки **«Память»** более 2 секунд, ПДУ автоматически сохранит в памяти текущие установки, включая режим работы, установленную температуру, режим работы вентилятора и параметры режима сна (если таковой включен).
 - При однократном нажатии кнопки **«Память»** происходит восстановление ранее сохраненных настроек.
- Функция доступна не для всех моделей.
- 9 - Кнопка ТАЙМЕР ВКЛ** Кнопка **ТАЙМЕР ВКЛ** предназначена для настройки автоматического включения кондиционера в работу через установленное время. Установленное время - это время, которое должно пройти с момента окончания настройки таймера до включения кондиционера.
- Нажмите кнопку **ТАЙМЕР ВКЛ**, чтобы перейти к настройке таймера. На дисплее пульта появится индикация **«ON»** и **«Н»** и значение ранее установленного периода времени.
 - Нажмите кнопку **ТАЙМЕР ВКЛ** еще раз для установки требуемого времени автоматического включения кондиционера. Если текущее установленное время меньше 10 часов, каждое нажатие кнопки **ТАЙМЕР ВКЛ** будет увеличивать его на 30 минут, а если текущее установленное время от 10 до 24 часов, каждое нажатие кнопки **ТАЙМЕР ВКЛ** будет увеличивать его на 1 час. Если установленное время 24 часа, со следующим нажатием кнопки **ТАЙМЕР ВКЛ** время переключится на 0.
 - После установки требуемого значения времени подождите примерно 2 секунды. После этого индикация **«Н»** на дисплее пульта погаснет и снова появится индикация заданной температуры. После этого настройка таймера будет активирована.
- 10 - Кнопка ТАЙМЕР ВЫКЛ** Кнопка **ТАЙМЕР ВЫКЛ** предназначена для настройки автоматического выключения кондиционера через установленное время. Установленное время - это время, которое должно пройти с момента окончания настройки таймера до выключения кондиционера.
- Нажмите кнопку **ТАЙМЕР ВЫКЛ**, чтобы перейти к настройке таймера. На дисплее пульта появится индикация **«OFF»** и **«Н»** и значение ранее установленного периода времени.
 - Нажмите кнопку **ТАЙМЕР ВЫКЛ** еще раз для установки требуемого времени автоматического выключения кондиционера. Если текущее установленное время меньше 10 часов, каждое нажатие кнопки **ТАЙМЕР ВЫКЛ** будет увеличивать его на 30 минут, а если текущее установленное время от 10 до 24 часов, каждое нажатие кнопки **ТАЙМЕР ВЫКЛ** будет увеличивать его на 1 час. Если установленное время 24 часа, со следующим нажатием кнопки **ТАЙМЕР ВЫКЛ** время переключится на 0.
 - После установки требуемого значения времени подождите примерно 2 секунды. После этого индикация **«Н»** на дисплее пульта погаснет и снова появится индикация заданной температуры. После этого настройка таймера будет активирована.
- 11 - Кнопка ** Нажатием кнопки **«»** изменяется угол наклона горизонтальных жалюзи. С каждым нажатием угол наклона изменяется на 6 градусов. При нажатии на кнопку больше 2 секунд, включается режим автоматического качания горизонтальных жалюзи.
- 12 - Кнопка ** Нажатием кнопки **«»** изменяется угол наклона вертикальных жалюзи. С каждым нажатием угол наклона изменяется на 6 градусов. При нажатии на кнопку больше 2 секунд, включается режим автоматического качания вертикальных жалюзи. Функция доступна не для всех моделей.

- 13 - Кнопка КОМФОРТ** При нажатии кнопки **КОМФОРТ** включается измерение температуры воздуха в помещении датчиком в пульте управления. ПДУ передает информацию о температуре в месте его нахождения каждые 3 минуты до момента повторного нажатия на кнопку **КОМФОРТ**.
- 14 - Кнопка ДИСПЛЕЙ** Нажатием кнопки **ДИСПЛЕЙ** включается и отключается подсветка индикационного дисплея внутреннего блока.
- 15 - Кнопка ИОНИЗАЦИЯ** Нажатием кнопки **ИОНИЗАЦИЯ** включается дополнительный ионизатор, удаляющий из воздуха частицы пыли и другие загрязнения. Функция доступна не для всех моделей.
- 16 - Кнопка ТИХИЙ РЕЖИМ** Нажатием кнопки **ТИХИЙ РЕЖИМ** включается режим бесшумной работы кондиционера. В этом режиме кондиционер работает тихо, но так как частота работы компрессора и скорость вращения вентилятора снижены, возможно недостаточное охлаждение или обогрев помещения. Функция доступна не для всех моделей.

ИНДИКАЦИОННЫЙ ДИСПЛЕЙ ПУЛЬТА ДИСТАНЦИОННОГО УПРАВЛЕНИЯ



Рисунок 4 - индикационный дисплей пульта дистанционного управления

- 1 - Индикатор **ON/OFF** - загорается при нажатии кнопки **ВКЛ/ВЫКЛ**.
- 2 - Индикатор передачи - загорается во время передачи сигнала с ПДУ на внутренний блок.
- 3 - Индикатор режима - отображает текущий режим работы кондиционера.
- 4 - Индикатор **TIMER ON** - отображается при включенном таймере включения.
- 5 - Индикатор **TIMER OFF** - отображается при включенном таймере выключения.
- 6 - Индикатор температуры / времени. Отображает установленную температуру. При включенном режиме **FAN** (вентиляция) температура не отображается.
- 7 - Индикатор **SOH** - отображается при включенном таймере включения / выключения кондиционера отображается установленное время в часах, отображается индикация «Н».
- 8 - Индикатор **КОМФОРТ**. Отображается при включенной функции следования (**КОМФОРТ**).
- 9 - Индикатор **ИОНИЗАЦИЯ**. Отображается при включенной функции **ИОНИЗАЦИЯ** (индикатор отображается не на всех моделях ПДУ).
- 10 - Индикатор скорости вращения вентилятора.
- 11 - Индикатор работы в тихом режиме.

Примечание Все индикаторы, изображенные на рисунке 4, приведены с целью демонстрации. В процессе эксплуатации индикаторы отображаются на дисплее только в случае, когда задействована соответствующая функция.

ДОПОЛНИТЕЛЬНЫЕ СВЕДЕНИЯ О ФУНКЦИЯХ КОНДИЦИОНЕРА

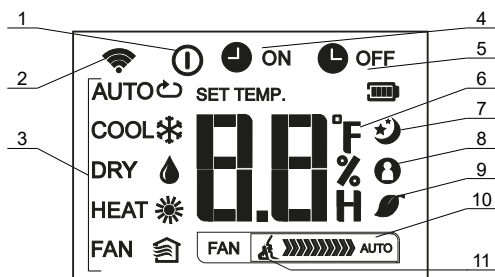
Функция оттаивания внешнего блока

В случае, если температура снаружи помещения низкая, теплообменник внешнего блока начинает обмерзать. При температуре на теплообменнике 0°C включается функция автоматического оттаивания. Компрессор и вентиляторы внутреннего и наружного блока останавливаются. При этом на внутреннем блоке отображается индикация «**df**».

Функция «Теплый старт»

При включении кондиционера в режим обогрева скорость вращения вентилятора внутреннего блока автоматически регулируется от низкой до заданной с пульта управления в соответствии с температурой теплообменника. Режим «Теплого старта» позволяет предотвратить поступление холодного воздуха в начале работы и избежать дискомфорта. При этом на внутреннем блоке отображается индикация «**cf**».

Функция «Авторестарт» После сбоя и последующего восстановления подачи электропитания кондиционер способен автоматически возобновить работу с теми же параметрами, что и до отключения.

Порядок управления с ПДУ

1. После подключения кондиционера к сети электропитания нажмите кнопку **ВКЛ/ВЫКЛ** для включения кондиционера.
 2. Кнопкой **РЕЖИМ** выберите режим работы кондиционера.
 3. Кнопками ∇ и \triangle установите значение температуры в диапазоне от 17 до 30 °С.
 4. Кнопкой **ВЕНТИЛЯЦИЯ** установите требуемый режим вращения вентилятора (автоматический, с низкой, средней или высокой скоростью).
 5. Кнопками \leftarrow , \rightarrow установите режим качания жалюзи.
- Для включения функций **ТУРБО**, **СОН** и **ТАЙМЕР** используйте соответствующие кнопки.

РУЧНОЕ УПРАВЛЕНИЕ КОНДИЦИОНЕРОМ

Кнопка MANUAL CONTROL

В случае, если пульт дистанционного управления неисправен или утерян, кондиционером возможно управлять вручную при помощи кнопки **MANUAL CONTROL**, расположенной под лицевой панелью в правой части внутреннего блока (см. рис. 5).

ВНИМАНИЕ!

- Кнопка ручного управления предназначена только для проверки работоспособности кондиционера и использования в случае неисправности или утери пульта. Не рекомендуется использовать эту кнопку при наличии исправного пульта.
- Для возобновления работы в нормальном режиме включите кондиционер с помощью пульта.

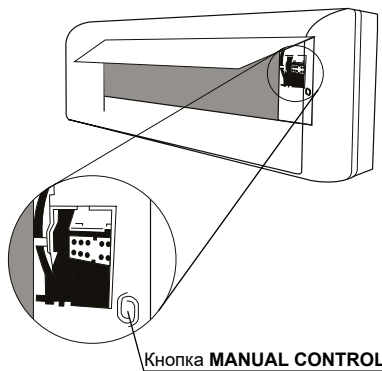

Кнопка **MANUAL CONTROL**

Рисунок 5 - расположение кнопки ручного управления на внутреннем блоке

Порядок ручного управления кондиционером:

1. Перед использованием ручного управления необходимо выключить кондиционер.
2. Откройте лицевую панель внутреннего блока.
3. Нажмите кнопку **MANUAL CONTROL** один раз для включения режима **FORCED AUTO** (принудительно автоматический).
4. Нажмите кнопку **MANUAL CONTROL** второй раз для включения режима **FORCED COOLING** (принудительное охлаждение).
5. Нажмите кнопку **MANUAL CONTROL** третий раз для выключения кондиционера.
6. Закройте лицевую панель.

УСЛОВИЯ ЭКСПЛУАТАЦИИ

Оптимальные рабочие характеристики в режимах охлаждения и обогрева (**COOL** и **HEAT**) достигаются в указанных ниже температурных диапазонах. Если кондиционер эксплуатируется за пределами этих диапазонов, срабатывают средства защиты.

Диапазон рабочих температур в помещении:

- в режиме охлаждения: от +17 до +32 °С;
- в режиме обогрева: от 0 до +30 °С.

Диапазон рабочих наружных температур приведен в таблицах технических характеристик.

- При относительной влажности воздуха в помещении более 80% на поверхности внутреннего блока кондиционера могут образоваться капли конденсата. При повышенной влажности воздуха в помещении рекомендуется выбирать высокую скорость вращения вентилятора.

РЕКОМЕНДУЕМ

- Держите двери и окна закрытыми.
- Для ограничения потребления электроэнергии используйте функции включения и выключения по таймеру.
- Не загораживайте отверстия для входа и выхода воздуха.
- Регулярно проверяйте и очищайте воздушные фильтры.

ОБСЛУЖИВАНИЕ И УХОД

ВНИМАНИЕ! Перед проведением чистки и профилактических работ обязательно выключите кондиционер и отсоедините его от электросети.

Чистка внутреннего блока

- Протирайте блок только мягкой сухой тканью. Если блок сильно загрязнен, ткань можно смочить теплой водой.
- Не используйте для чистки блока химикаты или химически обработанные ткани.
- Не используйте бензин, растворитель, полировальные порошки или аналогичные вещества. Они могут вызвать растрескивание или деформацию пластиковых деталей.
- Не используйте для чистки передней панели воду теплее 40°C. Это может вызвать деформацию или изменение цвета панели.

Чистка воздушного фильтра

Загрязнение воздушного фильтра кондиционера может уменьшить его производительность и нанести вред здоровью. Обязательно очищайте воздушный фильтр **не реже одного раза в две недели**.

1. Поднимите переднюю панель внутреннего блока. Воздушный фильтр находится под верхней решеткой воздухозаборника.
2. Возьмитесь за язычок на торце фильтра, приподнимите его и потяните на себя.
3. Вытяните фильтр наружу.
4. Если фильтр оснащен небольшим дополнительным антибактериальным фильтром, отсоедините последний от основного фильтра. Очистите дополнительный фильтр пылесосом.
5. Промойте основной фильтр теплой мыльной водой. Обязательно используйте мягкое моющее средство.
6. Ополосните фильтр свежей водой и стряхните ее остатки.
7. Оставьте фильтр сушиться в прохладном сухом месте, не подвергая его воздействию прямого солнечного света.
8. Когда фильтр высохнет, снова прикрепите к нему дополнительный фильтр и вставьте воздушный фильтр во внутренний блок.
9. Закройте переднюю панель внутреннего блока.

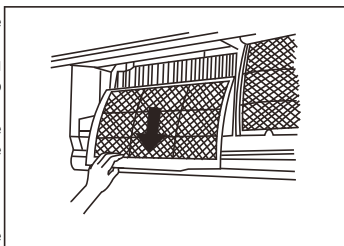
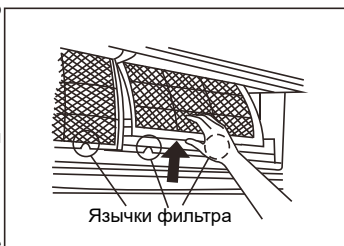

ВНИМАНИЕ!

- Перед заменой или чисткой фильтра выключите кондиционер и отсоедините его от электросети.
- При извлечении фильтра не дотрагивайтесь до металлических деталей внутреннего блока. Вы можете порезаться об их острые кромки.
- Не используйте воду для очистки внутреннего пространства внутреннего блока. Это может нарушить изоляцию и вызвать поражение электрическим током.
- Не оставляйте фильтр на время сушки под прямым солнечным светом. От этого фильтр может дать усадку.

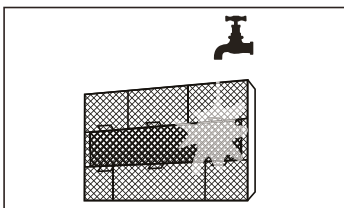
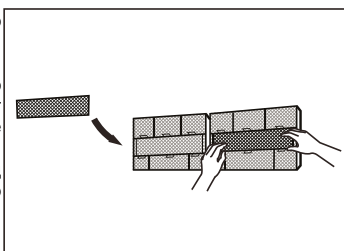



- Любые работы по техническому обслуживанию и чистке наружного блока должны выполняться представителями официального дистрибьютора или специалистами с надлежащей лицензией.
- Любые работы по ремонту блоков кондиционера должны выполняться представителями официального дистрибьютора или специалистами, имеющими надлежащую лицензию.

Обслуживание перед периодами длительного простоя

Если вы долго не пользуетесь кондиционером, выполните следующее:

1. Очистите фильтры.
2. Включите функцию вентиляции на несколько часов для полного высыхания внутреннего блока.
3. Выключите кондиционер и отсоедините его от электросети.
4. Извлеките батарейки из пульта дистанционного управления.



Обслуживание перед возобновлением использования

После длительного периода неиспользования или перед периодом частого использования выполните следующее:

1. Проверьте кабели на отсутствие повреждений;
2. Очистите фильтры;
3. Убедитесь в отсутствии течей;
4. Замените батарейки в пульте дистанционного управления;
5. Убедитесь в том, что воздухозаборные и воздуховыпускные отверстия внутреннего и внешнего блока ничем не загорожены.

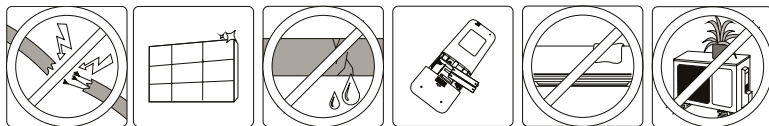

Для улучшения работы кондиционера и для сохранения гарантии компания-производитель рекомендует Вам не реже одного раза в год проводить сервисное техническое обслуживание кондиционера. Заключите договор на сервисное обслуживание с Авторизованным дилером «Бирюса», продавшим и установившим Ваш кондиционер.

ВОЗМОЖНЫЕ НЕИСПРАВНОСТИ И МЕТОДЫ ИХ УСТРАНЕНИЯ



ВНИМАНИЕ!

Если имеет место **ЛЮБАЯ** из перечисленных ситуаций, немедленно выключите кондиционер:

- Кабель питания поврежден или перегревается.
- Чувствуется запах гари.
- Кондиционер издает громкие или необычные звуки.
- Часто перегорает предохранитель или срабатывает автоматический выключатель.
- Вода или другие вещества вытекают из кондиционера.

НЕ ПЫТАЙТЕСЬ УСТРАНЯТЬ ТАКИЕ ОТКАЗЫ САМОСТОЯТЕЛЬНО. НЕМЕДЛЕННО ОБРАТИТЕСЬ В АВТОРИЗОВАННЫЙ СЕРВИСНЫЙ ЦЕНТР!

Распространенные проблемы

Описанные ниже проблемы не являются неисправностями и в большинстве ситуаций не требуют ремонта.

Проблема	Возможные причины
Кондиционер не включается.	Кондиционер имеет функцию трехминутной защиты от перегрузки. Его нельзя включить в течение 3 минут после выключения.
Кондиционер самопроизвольно переключается из режима охлаждения или обогрева в режим вентиляции.	Кондиционер может переключиться в другой режим для предотвращения образования инея. Как только температура повысится до приемлемого уровня, кондиционер снова начнет работать в ранее выбранном режиме.
	Достигнута заданная температура отключения компрессора. Кондиционер продолжит работать в выбранном режиме, как только это позволит изменение температуры.
Внутренний блок выделяет белый туман.	Во влажных регионах значительный перепад между температурой воздуха в помещении и температурой кондиционированного воздуха может вызвать образование белого тумана.
Белый туман выделяется как внутренним, так и наружным блоком.	Если кондиционер перезапускается в режиме обогрева после размораживания, белый туман может выделяться из-за наличия влаги, образовавшейся при размораживании.
Внутренний блок издает шумы.	При изменении положения жалюзи может появляться шум воздуха.
	После работы в режиме обогрева может быть слышно потрескивание, вызываемое расширением и сжатием пластиковых деталей.
Шумы издает как внутренний, так и наружный блок.	Низкий шипящий звук во время работы: это обычный звук протекания хладагента через внутренний и наружный блоки.
	Низкий шипящий звук в начале работы, сразу после прекращения работы или в процессе размораживания: это обычный звук, вызываемый прекращением протекания хладагента или изменением направления его потока.
	Потрескивание: это обычный звук расширения и сжатия пластиковых и металлических деталей, вызываемый изменениями температуры во время работы.
Наружный блок издает шумы.	Блок издает различные звуки в зависимости от текущего режима работы.
Из внутреннего или наружного блока происходит выброс пыли.	Во время длительных периодов неиспользования в блоке может скапливаться пыль, выбрасываемая после включения кондиционера. Этот эффект можно уменьшить, накрыв блок на время его длительного бездействия.
Внутренний блок выделяет неприятный запах.	Блок может поглощать запахи из окружающего воздуха (например, запах мебели, приготовления пищи или табачного дыма), которые в результате испускаются при работе кондиционера.
	Фильтры блока покрылись плесенью и нуждаются в чистке.
Не работает вентилятор наружного блока.	Во время работы кондиционера скорость вентилятора регулируется для оптимизации рабочих параметров.

Проблема	Возможные причины
Работа кондиционера неустойчива, характер отказов непредсказуем	Причиной могут быть радиопомехи, создаваемые базовыми станциями мобильной связи или мощными радиочастотными усилителями. В этом случае попробуйте устранить проблему следующим образом: <ul style="list-style-type: none"> • Отключите питание, а затем подключите его вновь. • Нажмите кнопку ON/OFF на пульте дистанционного управления для перезапуска кондиционера.

Примечание Если проблема не устранена, обратитесь в авторизованный сервисный центр. При этом предоставьте подробное описание неполадки и сообщите номер модели кондиционера.

В случае возникновения той или иной неполадки до обращения в сервисный центр сверьтесь с приведенной ниже таблицей.

Проблема	Возможные причины	Способы устранения
Низкая холодопроизводительность.	Заданная температура выше температуры воздуха в помещении.	Уменьшите заданную температуру.
	Загрязнен теплообменник внутреннего или наружного блоков.	Очистите загрязненный теплообменник.
	Загрязнен воздушный фильтр.	Извлеките и очистите фильтр в соответствии с инструкциями.
	Заблокировано воздухозаборное или воздуховыпускное отверстие внутреннего или наружного блоков.	Выключите кондиционер и, устранив препятствие, включите снова.
	Открыты двери и/или окна.	Убедитесь в том, чтобы двери и окна во время работы кондиционера были закрыты.
	Солнечный свет генерирует избыточное тепло.	В жаркую и/или солнечную погоду закрывайте окна и задергивайте шторы.
	В комнате слишком много источников тепла (людей, компьютеров, других электронных устройств и т.п.).	Уменьшите количество источников тепла.
	Дефицит хладагента в результате утечки или длительной эксплуатации.	Проверьте на отсутствие течей, при необходимости замените уплотнения и выполните дозаправку хладагентом.
Кондиционер не работает.	Перебой в подаче электроэнергии	Дождитесь восстановления энергоснабжения.
	Выключено питание.	Включите питание.
	Перегорел предохранитель.	Замените предохранитель.
	Разрядились батарейки пульта дистанционного управления.	Замените батарейки.
	Активирована функция трехминутной защиты кондиционера.	До повторного включения должно пройти не менее 3 минут.
Активирован таймер.	Отключите таймер.	
Кондиционер часто включается и выключается.	В системе слишком много или слишком мало хладагента.	Проверьте систему на отсутствие течей и заправьте ее нужным количеством хладагента.
	В систему попали нежжимаемый газ или влага.	Слейте хладагент из системы и заправьте ее нужным количеством хладагента.
	Компрессор вышел из строя.	Замените компрессор.
	Слишком высокое или слишком низкое напряжение.	Установите регулятор напряжения.

Проблема	Возможные причины	Способы устранения
Низкая теплопроизводительность.	Температура наружного воздуха ниже -7°C .	Используйте дополнительный обогреватель.
	Через двери и окна проникает холодный воздух.	Позаботьтесь о том, чтобы все двери и окна при использовании кондиционера были закрыты.
	Дефицит хладагента в результате утечки или длительной эксплуатации.	Проверьте на отсутствие течей, при необходимости замените уплотнения и выполните дозаправку хладагентом.
Индикаторы продолжают мигать.	Кондиционер прекратил работу или перешел на более безопасный режим. Если индикаторы продолжают мигать или на дисплее появился код ошибки, подождите примерно 10 минут. Проблема может разрешиться сама собой. Если этого не произошло, отключите и снова подключите питание. Включите кондиционер. Если, несмотря на это, отказ сохраняется, отключите электропитание и обратитесь в сервисный центр.	
На дисплее внутреннего блока появляется код ошибки: • E0, E1, E2... • P1, P2, P3... • F1, F2, F3...		

Примечание Если после выполнения указанных проверок проблема не устранена, немедленно выключите кондиционер и обратитесь в авторизованный сервисный центр.

ТРАНСПОРТИРОВКА И ХРАНЕНИЕ

- Кондиционеры должны транспортироваться и храниться в упакованном виде. Упакованные кондиционеры могут транспортироваться любым видом крытого транспорта.
- Упакованные кондиционеры должны храниться в закрытых помещениях при температуре от -30°C до $+40^{\circ}\text{C}$.



- Хранение кондиционеров, заправленных воспламеняющимся хладагентом R-32 (B-24SIR/B-24SIQ), допускается только в вентилируемых помещениях площадью не менее 4 м^2 .
- В помещениях, в которых хранятся кондиционеры, заправленные воспламеняющимся хладагентом R-32 (B-24SIR/B-24SIQ), не допускается применение открытого пламени и других потенциальных источников воспламенения.

- Не допускайте попадания влаги на упаковку! Не ставьте грузы на упаковку! При складировании следите за ориентацией упаковок, указанной стрелками!

Произведено по заказу ОАО «КЗХ «Бирюса»
Россия, 660123, г. Красноярск, пр. им. газеты «Красноярский рабочий», 29
8-800-250-00-14, режим работы - пн-пт 04:00-13:00 (MSK)
www.biryusa.ru

Изготовлено ДжиДи Мидеа Эйр-Кондишнинг Эквипмент Ко.,Лтд.,
Мидеа Индастриал Сити, Бейцзяо, 528311 Шунде, Фошан, Гуандун, Китайская народная республика

GD Midea Air-Conditioning Equipment Co.,Ltd.,
Midea Industrial City, Beijing, 528311 Shunde, Foshan, Guangdong, People's Republic of China

ТЕХНИЧЕСКИЕ ХАРАКТЕРИСТИКИ

Модель	Сплит-система		B-07SPR/B-07SPQ	B-09SPR/B-09SPQ	B-12SPR/B-12SPQ	B-18SPR/B-18SPQ	B-24SPR/B-24SPQ	
	Внутренний блок	Внешний блок	B-07SPR	B-09SPR	B-12SPR	B-18SPR	B-24SPR	
Параметры	Производительность	БТЕ/ч	7600	9000	12000	18000	24000	
	Мощность номинальная	кВт	2,25	2,65	3,55	5,3	7,05	
Охлаждение	Ток номинальный	А	3,02	3,8	4,77	7,1	10,88	
	Производительность	БТЕ/ч	7600	9000	13000	18500	26000	
Обогрев	Мощность номинальная	кВт	2,25	2,65	3,85	5,45	7,65	
	Ток номинальный	ВТ	617	730	1055	1502	2374	
Мощность, потребляемая, максимальная	Ток номинальный	А	2,8	3,4	4,59	6,5	10,32	
	Ток, потребляемый, максимальный	ВТ	1150	1200	1800	2400	4000	
Класс энергоэффективности (EER/COP)	Воздушный поток (выс./средн./мин.)	м³/ч	A/A (3,2/1/3,61) 474/445/307	A/A (3,2/1/3,61) 500/380/280	A/A (3,2/1/3,61) 523/464/369	A/A (3,2/1/3,61) 787/631/509	C/C (2,8/1/3,2) 1060/947/870	
	Уровень шума	дБ(А)	40,5/35/26/23	41,5/34/27,5/23	37,5/35,5/26,5/24	42,9/38,5/30/27	47/44/40/36	
Внутренний блок	Размеры блока (Ш*Г*В)	мм	722x187x290	722x187x290	802x189x297	965x215x319	1080x226x335	
	Размеры упаковки (Ш*Г*В)	мм	790x270x370	790x270x370	875x285x375	1045x305x405	1155x415x315	
Внешний блок	Вес нетто/брутто	кг	8,1/10,4	8,3/10,3	8,8/10,8	11,6/12,7	14/17,3	
	Размеры блока (Ш*Г*В)	мм	720x270x495	720x270x495	770x300x555	770x300x555	845x362x702	
Масса хладагента (R-410A)	Размеры упаковки (Ш*Г*В)	мм	828x298x530	828x298x530	900x345x585	900x348x615	965x395x765	
	Расчетное давление	кг	24,6/26,5	27,6/29,6	31,2/33,5	37,7/40	50,6/53,8	
Диаметр труб хладагента, жидкость/газ	Максимальная длина трассы хладагента	м	20	20	20	25	25	
	Максимальный перепад высот	м	8	8	8	10	10	
Электроснабжение	В. Гц, Ф	°С	220-240, 50, 1					
	Диапазон рабочих наружных температур, обогрев/охлаждение		-7~24/18~43					

ТЕХНИЧЕСКИЕ ХАРАКТЕРИСТИКИ

Модель	Сплит-система		B-09SIR/B-09SIQ		B-12SIR/B-12SIQ		B-18SIR/B-18SIQ		B-24SIR/B-24SIQ	
	Внутренний блок	Внешний блок	B-09SIR	B-09SIQ	B-12SIR	B-12SIQ	B-18SIR	B-18SIQ	B-24SIR	B-24SIQ
Охлаждение	Производительность		9500 (7284~12025)		12000 (4700~15400)		18000 (6500~20900)		24000 (7200~28000)	
	Мощность номинальная		2,8 (2,13~3,52)		3,52 (1,38~4,52)		5,3 (1,9~6,13)		7,03 (2,11~8,20)	
Обогрев	Ток номинальный		А		А		А		А	
	Производительность		10500 (4316~13627)		13000 (3700~16800)		19000 (4870~23000)		25000 (5300~28000)	
Мощность, потребляемая, максимальная	Ток номинальный		3,1 (1,26~4,00)		3,81 (1,08~4,93)		5,6 (1,43~6,74)		7,32 (1,55~8,20)	
	Ток потребляемый, максимальный		ВТ		ВТ		ВТ		ВТ	
Класс энергоэффективности (SEER/SCOP)	Ток, потребляемый, максимальный		2300		2000		2850		3700	
	Воздушный поток (выс./средн./мин.)		А		А		А		А	
Уровень шума	Внутренний блок (выс./ср./мин./тихий режим)		А+++ (7,1/4,1)		А+++ (6,5/4,0)		А+++ (6,4/4,1)		А+++ (6,5/4,0)	
	Внешний блок		488/336/266		584/477/395		730/500/420		1020/830/640	
Внутренний блок	Внутренний блок (выс./ср./мин./тихий режим)		41/33/24/21		36/30,5/22,5/21		41,5/30,5/28,5/21		47/41,5/30,5/21	
	Внешний блок		55,5		54,5		53,5		60,5	
Внешний блок	Размеры блока (ШХГВ)		722x187x290		802x189x297		965x215x319		1080x226x335	
	Размеры упаковки (ШХГВ)		790x270x370		875x285x380		1045x305x410		1155x415x315	
Масса хладагента (Тип)	Вес нетто/брутто		7,8/10,1		8,6/11,1		10,9/14,2		13,7/17,3	
	Расчетное давление		МПа		МПа		МПа		МПа	
Максимальная длина трассы хладагента	Диаметр труб хладагента, жидкость/газ		6,35 (1/4)/9,52 (3/8)		6,35 (1/4)/9,52 (3/8)		6,35 (1/4)/12,7 (1/2)		9,52 (3/8)/15,9 (5/8)	
	Максимальный перепад высот		М		М		М		М	
Электроснабжение	Максимальная длина трассы хладагента		25		25		30		30	
	Максимальный перепад температур, обогрев/охлаждение		М		М		М		М	
Диапазон рабочих температур, обогрев/охлаждение		В, Гц, Ф		220-240, 50, 1		220-240, 50, 1		220-240, 50, 1		
		°С		-15~30/-15~50		-15~30/-15~50		-15~30/-15~50		

ТЕХНИЧЕСКИЕ ХАРАКТЕРИСТИКИ

Модель Параметры	Сплит-система		В-30APR/В-30APQ		В-36APR/В-36APQ	
	Внутренний блок	Внешний блок	В-30APR	В-30APQ	В-36APR	В-36APQ
Охлаждение	Производительность	БТЕ/ч	28000		34000	
		кВт	8,25		10	
	Мощность номинальная	Вт	2556		3104	
Обогрев	Ток номинальный	А	11,9		14,4	
	Производительность	БТЕ/ч	29000		37000	
		кВт	8,5		10,85	
	Мощность номинальная	Вт	2354		3080	
	Ток номинальный	А	11		14,3	
Мощность, потребляемая, максимальная	Вт	4000		4850		
Ток, потребляемый, максимальный	А	22		27		
Класс энергоэффективности (EER/SCOP)			A/A (3, 21/3,61)		A/B (3, 21/3,52)	
Воздушный поток (выс./средн./мин.)			1450/1300/1050		1370/1200/980	
Уровень шума	Внутренний блок (выс./средн./тихий режим)	м³/ч	50/47/40/36		51/47/42/38	
	Внешний блок	дБ(А)	58,5		62	
Внутренний блок	Размеры блока (Ш*Г*В)	мм	1259х362х282		1260х362х283	
	Размеры упаковки (Ш*Г*В)	мм	1340х450х380		1340х450х380	
Внешний блок	Вес нетто/брутто	кг	20,1/25,9		21,8/27,6	
	Размеры блока (Ш*Г*В)	мм	946х410х810		946х410х810	
Масса хладагента (R-410A)	Размеры упаковки (Ш*Г*В)	мм	1090х500х875		1090х500х875	
	Вес нетто/брутто	кг	62,5/68,5		70,1/76	
Расчетное давление		кг	2,2		2,65	
Диаметр труб хладагента, жидкость/газ		МПа	4,2/1,5		4,2/1,5	
Максимальная длина трассы хладагента		мм(°)	9,52(3/8)/15,9(5/8)		9,52(3/8)/15,9(5/8)	
Максимальный перепад высот		м	25		25	
Электропитание		м	10		10	
Диапазон рабочих температур, обогрев/охлаждение		В, Гц, Ф	220-240, 50, 1		220-240, 50, 1	
		°С	-7-24/18-43		-7-24/18-43	

ТЕХНИЧЕСКИЕ ХАРАКТЕРИСТИКИ

Модель Параметры	Сплит-система		В-07CPR/B-07CPRQ	В-09CPR/B-09CPRQ	В-12CPR/B-12CPRQ
	Внутренний блок	Внешний блок	В-07CPRQ	В-09CPRQ	В-12CPRQ
Охлаждение	Производительность	БТЕ/ч	7000	8500	11500
		кВт	2,05	2,49	3,37
	Мощность номинальная	Вт	730	887	1199
Обогрев	Ток номинальный	A	3,5	4,4	5,2
	Производительность	БТЕ/ч	7500	9000	12500
		кВт	2,2	2,64	3,66
	Мощность номинальная	Вт	685	822	1141
	Ток номинальный	A	3,1	4,2	5
Мощность, потребляемая, максимальная	Вт	1300	1400	1900	
Ток, потребляемый, максимальный	A	8	8	10	
Класс энергоэффективности (EER/SCOP)		C/C (2,81/3,21)	C/C (2,81/3,21)	C/C (2,81/3,21)	
Воздушный поток (выс./средн./мин.)	м³/ч	485/445/375	505/452/400	576/454/361	
Уровень шума	Внутренний блок (выс./ср./мин.)	ДБ(A)	35/31,5/25,5	39/32/27	39/34/28
	Внешний блок	ДБ(A)	51,5	53,5	55,5
Внутренний блок	Размеры блока (Ш*Г*В)	мм	715x194x285	715x194x285	805x194x285
	Размеры упаковки (Ш*Г*В)	мм	780x285x360	780x285x360	870x285x360
Внешний блок	Вес нетто/брутто	кг	7,4/9,5	7,4/9,6	8,2/10,3
	Размеры блока (Ш*Г*В)	мм	681x285x434	681x285x434	720x270x495
Масса хладагента (R-410A)	Размеры упаковки (Ш*Г*В)	мм	795x345x495	795x345x495	828x298x530
	Вес нетто/брутто	кг	22,1/24	25/27	26,5/28,4
Расчетное давление	МПа	4,2/1,5	4,2/1,5	4,2/1,5	
Диаметр труб хладагента, жидкость/газ	мм(°)	6,35(1/4)/9,52(3/8)	6,35(1/4)/9,52(3/8)	6,35(1/4)/12,7(1/2)	
Максимальная длина трассы хладагента	м	20	20	20	
Максимальный перепад высот	м	8	8	8	
Электропитание	В, Гц, Ф		220-240, 50, 1		
Диапазон рабочих температур, обогрев/охлаждение	°C		-7~-24/18~43		

RUS

Регион	Город	Наименование	Адрес	Код	Телефон		
Алтайский край	Бийск	ИП Горбатов С. А.	ул. Советская, 22, строение Н-10	3854	55-53-95		
		ИП Васильев С.В.	ул. Карла Маркса, 25		8-911-575-19-12		
		ИП Астахов С.И.	ул. Ленинская, 17		372-33-10		
		Вологодская обл.	Вологод	ИП Спицына Р.А.	ш. Авдеево, 17	4722	56-32-38
				ИП Жолудев В. В.	мкр.БА, 9А, кв. 8	3955	65-25-05
				ИП Мантуров С.А.	ул. Ласовский пр., 27	34-97-27	34-97-27
		Иркутская обл.	Иркутск	ООО «Алика-Сервис»	ул. Пискарева, 18А	39852	2-95-83
				ООО «Электрон-М»	ул. Ленинская, 65-11	38452	2-95-83
				ООО «Бирюса-М»	ул. Советская, 16		8-904-370-68-03
		Кемеровская обл.	Кемерово	ООО «Сережский Центр "ГРАНД"	пр. Покровский, 25	3843	45-69-91
				ООО «Техно-Сервис»	пр. Ленинка, д.30		8-903-391-61-11
				ООО «Сирена-Ю»	ул. Пушкина, 84		8-903-446-86-68
		Краснодарский край	Краснодар	ООО «Навигатор-Тексервис Плюс»	ул. Им. Селезнева, 204/2, литера Е	86132	2-11-71
				ООО «ДЭЛЬ»	ул. Донская, 50		255-51-19
				ООО «Электроник А.Г.	ул. Октябрьская, 74		2-33-52
		Красноярский край	Красноярск	ООО «Электроника плюс»	ул. Яковлево, 17	39161	205-47-47
				ООО «Город Мастеров»	ул. Высокая, 9Г	39132	39-13-32
				ИП Липатов И.Ю.	ул. Ботаническая, 32Г, «Сервис центр «Бирюса»	4992	2-17-52
		Курганская обл.	Курган	ООО «Трол-Сервис»	г. Златоград, колп. 1534	38382	717-82-12
				ИП Бердинов В.В.	ул. Батуровская, 25	3537	37-23-83
				ООО «Ремонт-Визитика»	ул. С. Радостова, кв. 6	3421	4-31-35
		Пермский край	Пермь	ООО «Илпорт-Сервис»	ул. С. Радостова, кв. 6	3421	4-31-35
				ООО «СК-сервис»	ул. Ижменская, 10	342	265-07-00
				ИП Гудин С.В.	ул. Деревобудочная, 35	342	221-40-99
		Республика Татарстан	Узунлысь	ООО «Циклон-М»	ул. Краснова, 29	342	236-30-37
				ООО «СТ-Сервис»	ул. Стефановская, 14Б	342	236-30-37
				ООО «Тексервис»	ул. Некрасова, 230, офис 203	8112	8-902-568-01-97
		Томская обл.	Томск	ИП Андрощенко А.С.	ул. Труда, 58	8772	72-13-90
				ИП Давыдов В.И.	ул. Курганная, 238		53-13-20
				ИП Абурашев В.А.	пер. Рыбинский, 17	87239	2-33-58
		Челябинская обл.	Челябинск	ИП Абдурашидов З.А.	пер. Рыбинский, 17		2-33-58
				ИП Гамазатов М.О.	ул. Рахматуллаева, 72Б	82142	8-903-465-64-66
				ИП Туронов А.А.	проезд Автолюбителей, 15		8-911-403-76-67
		Ярославская обл.	Ярославль	ИП Крысанова В.И.	ул. Набережная, 17А	8-929-317-91-61	8-929-317-91-61
				ООО «Радуга»	Воткинское ш., д.30/2	3412	65-56-44
				ИП Колесов М.В.	пр. Московский, 50	34147	2-56-48
Иркутская обл.	Иркутск	ИП Устинова Л.В.	ул. Фабричная, 1А	8352	6-88-56-64-20		
		ИП Шамшиев В.А.	ул. Являная, 73	3-19-11	3-19-11		
		ИП Змин С.В.	ул. Являная, 73	86365	8-961-408-75-20		
Смоленская обл.	Смоленск	ООО «Стиля-сервис»	ул. Ворошилова, д. № 214	8464	8-928-770-46-57		
		ИП Петин Р.А.	ул. Думное, 5А	3439	64-91-90		
		ИП Сукаевкин Н.Л.	ул. Рунянского, 34	4812	21-88-00		
Свердловская обл.	Свердловск	ООО «ТТЦ «Стиль»	ул. Луначарского, 28	86559	4-15-55		
		ООО «Техно-Сервис»	ул. Ленина, 17б	87934	4-15-55		
		ООО «ТТЦ «Атлант-Сервис»	ул. Пушкина, 84	8652	39-30-30		
Тамбовская обл.	Тамбов	ООО «ТТЦ «Атлант-Сервис»	ул. 7-я Промышленная, 6	4752	72-63-46		
		ООО «СТ-Сервис»	ул. Московская, 23А	3822	72-63-46		
		ООО «СТ-Сервис»	пр. Надейкинский, 1А		8-900-450-02-06		
Тюменская обл.	Тюмень	ИП Вашихев И.В.	ш. Мухоморова, 45	3456	25-33-99		
		ИП Черногор А.А.	ул. Карла Маркса, 63	34551	5-05-15		
		ИП Башкирева С.В.	ул. Советская, 47	34562	2-33-89		
Хабаровский край	Хабаровск	ООО «Иксент-Сервис»	ул. Советская, 47	4217	8-907-833-2612		
		ООО «Транс-Экспедимция»	пер.г. Первопостроителей, 18		8-909-948-02-10		
		ИП Рыбинск	ул. Пушкина, 32		23-18-70		
Ярославская обл.	Ярославль	ИП Удальцов В.Н.	ул. Моторостроителей, 21	4855	24-31-21		
		ИП Элер Н.Ю.	пр-кт. Ленинградский, 32Б	4852	24-31-21		

Сервисті орталықтар

KAZ

Қала Сервистік қызмет көрсету орталығының аталуы

Алматы
Қарағанды
Кеңшетау
Қостанай
Павлодар
Семей
Сыртқалы
Усть-Каменогорск

Мекенжайы

Кадралықова кеш., 17
Сабдыра Рахимовна кеш., 106/1
Жеңыс кеш., 135Б
Абай кеш., 316А
Кагатаева кеш., 53
9 Март кеш., 85
Б.Мұхтар кеш., Дом 9
пр-кт. Независимости, 83/1

Қаланың коды

7182
7222
7232

Телефон

8-701-809-97-84
8-701-914-1423
8-701-355-4012
8-777-544-1245
687-015
8-701-72-15-40
8-701-47-15-40
77-44-12



ГАРАНТИЙНАЯ КАРТА

Уважаемый Покупатель!

Благодарим Вас за выбор изделия торговой марки «Бирюса»!

Условия гарантии:

Гарантийные обязательства завода-изготовителя разработаны на основании действующего законодательства Российской Федерации.

• На кондиционеры «Бирюса» установлен гарантийный срок 3 года, в течение которого, в случае обнаружения в приборе недостатка, изготовитель (продавец) обязуется удовлетворять требования потребителя, предусмотренные Законом РФ «О защите прав потребителей».

• Во избежание недоразумений убедительно просим Вас внимательно изучить правила и условия эксплуатации и хранения изделий, условия гарантийных обязательств, а также проверить правильность заполнения гарантийной карты.

• Монтаж кондиционера должен производиться сертифицированными специалистами с использованием специального оборудования и инструмента.

• Трасса хладагента не должна содержать материалов, подверженных окислению и коррозии.

• Алюминий и сплавы, содержащие алюминий, не допускаются в качестве расходных материалов для монтажа кондиционера.

• **Гарантийная карта действительна только при наличии правильно и четко указанных: модели, серийного номера изделия, даты изготовления и продажи, четких печатей фирмы-продавца, подписи покупателя. Модель и серийный номер изделия должны соответствовать указанному в гарантийной карте.**

• Срок гарантийного обслуживания исчисляется со дня продажи прибора. В случае, если дату продажи установить невозможно, в соответствии с Законом РФ «О защите прав потребителей» гарантийный срок исчисляется с даты изготовления изделия, но не более 18 месяцев. Для подтверждения даты покупки изделия при гарантийном ремонте или предъявлении иных требований, предусмотренных Законом РФ «О защите прав потребителей», убедительно просим Вас сохранять сопроводительные документы (чек, квитанцию, правильно и четко заполненную гарантийную карту, иные документы, подтверждающие дату и место покупки). Любые претензии по качеству изделия рассматриваются только после предварительной проверки качества изделия представителем авторизованного сервисного центра.

ВНИМАНИЕ! При покупке прибора проверьте в присутствии продавца его внешний вид, комплектность, указанную в руководстве по эксплуатации, отсутствие механических повреждений. Завод изготовитель не несет ответственность за механические повреждения прибора и его некомплектность в случае их возникновения после передачи потребителю.

• Ремонт прибора производится по месту эксплуатации или в гарантийной мастерской. Доставка прибора в гарантийную мастерскую для ремонта, замена и возврат его потребителю осуществляется силами и за счет продавца (изготовителя) или организации, выполняющей функции продавца (изготовителя) на основании договора с ним.

• Талоны №1, №2, №3, №4 на гарантийный ремонт изготавливаются механиком после выполнения ремонта в период гарантийного срока с заменой узлов и деталей.

• При изъятии талонов механиком гарантийной мастерской требуйте записи данных на корешке талона.

• Для установки (подключения) изделия, а также для проведения технического обслуживания рекомендуем обращаться в авторизованные сервисные центры «Бирюса».

ГАРАНТИЙНОЕ ОБСЛУЖИВАНИЕ НЕ РАСПРОСТРАНЯЕТСЯ ПРИ:

• несоблюдении потребителем правил транспортировки, хранения, установки, ухода, требований безопасности и эксплуатации, предусмотренных руководством по эксплуатации;

• проведении ремонта лицами, не уполномоченными изготовителем на выполнение гарантийного обслуживания;

• установке изделия лицами, не уполномоченными изготовителем на выполнение установки изделия;

• неисправностях, вызванных экстремальными условиями или действием непреодолимой силы (пожар, стихийное бедствие и т.д.);

• повреждениях или нарушении нормальной работы, вызванными действиями бытовых насекомых и грызунов, воздействием иных посторонних факторов, а также вследствие существенных нарушений технических требований, оговоренных в руководстве по эксплуатации, в том числе нестабильности параметров электросети, установленных ГОСТ 13109-97;

• Гарантия не распространяется на детали отделки, фильтры, батарейки для пульта и прочие детали, обладающие ограниченным сроком использования.

• Гарантийные обязательства не включают в себя проведение работ по техническому обслуживанию, необходимость которых предусматривает руководство по эксплуатации.

Уважаемый покупатель!

В случае возникновения вопросов или проблем, связанных с качеством или сервисным обслуживанием «Бирюса», просим обращаться в отдел сервисного обслуживания по телефону **8 800 250 0014** (бесплатный звонок из любого региона РФ) или по электронной почте **service@biryusa.ru**.

Модель

Серийный номер

Дата изготовления

Штамп приемщика



Принято

Наименование торгующей организации

Дата продажи

М.П.

С условиями гарантийных обязательств ознакомлен, претензий к комплектации и внешнему виду не имею

Ф.И.О. покупателя, подпись

Корешок талона необходимо заполнить и оставить у потребителя

Корешок талона №1 на
гарантийный ремонт

Корешок талона №3 на
гарантийный ремонт

Корешок талона №4 на
гарантийный ремонт

Изыят _____ дата изъятия _____
Исполнитель _____ фамилия _____

Изыят _____ дата изъятия _____
Исполнитель _____ фамилия _____

Изыят _____ дата изъятия _____
Исполнитель _____ фамилия _____

Изыят _____ дата изъятия _____
Исполнитель _____ фамилия _____

Выполнены работы _____

Выполнены работы _____

Выполнены работы _____

Выполнены работы _____



ТАЛОН №1 (на гарантийный ремонт)

модель _____

серийный № _____

дата изготовления _____

дата продажи _____ М.П.



ТАЛОН №2 (на гарантийный ремонт)

модель _____

серийный № _____

дата изготовления _____

дата продажи _____ М.П.



ТАЛОН №3 (на гарантийный ремонт)

модель _____

серийный № _____

дата изготовления _____

дата продажи _____ М.П.



ТАЛОН №4 (на гарантийный ремонт)

модель _____

серийный № _____

дата изготовления _____

дата продажи _____ М.П.

Описание ремонта _____

Подпись мастера _____

Подпись клиента _____

Описание ремонта _____

Подпись мастера _____

Подпись клиента _____

Описание ремонта _____

Подпись мастера _____

Подпись клиента _____

Описание ремонта _____

Подпись мастера _____

Подпись клиента _____